

Test I. Półłuki przodem zewnątrz

R
O
Z
G
R
Z
E
W
K
A

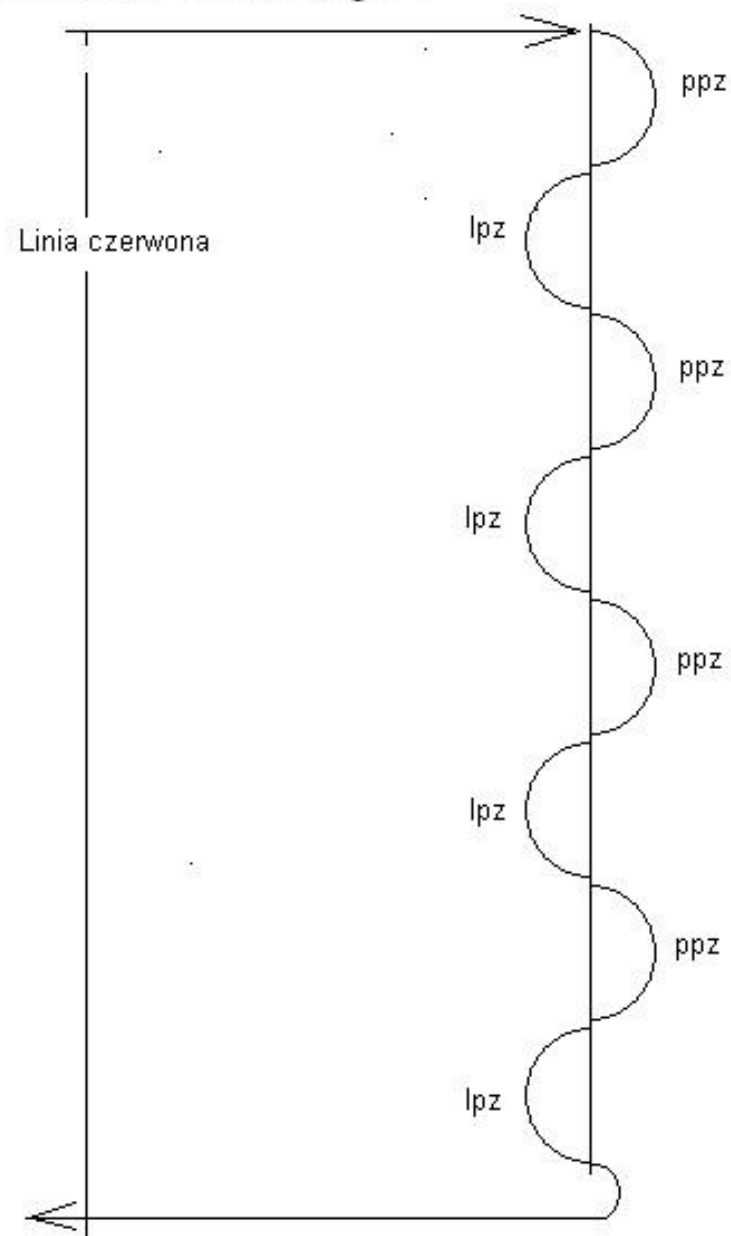

Test I. Półłuki przodem wewnątrz

R
O
N
G
R
N
E
W
K
A

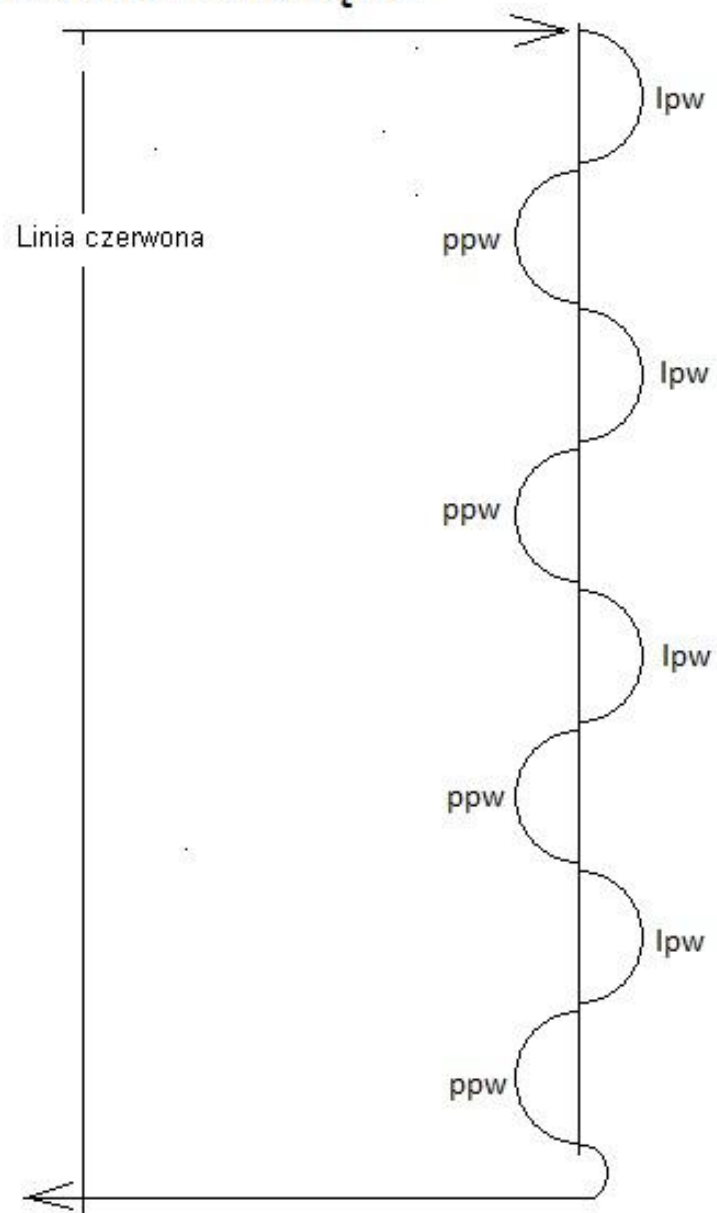

Test I. Trójki walcowe

R
O
N
G
R
Z
E
W
K
A

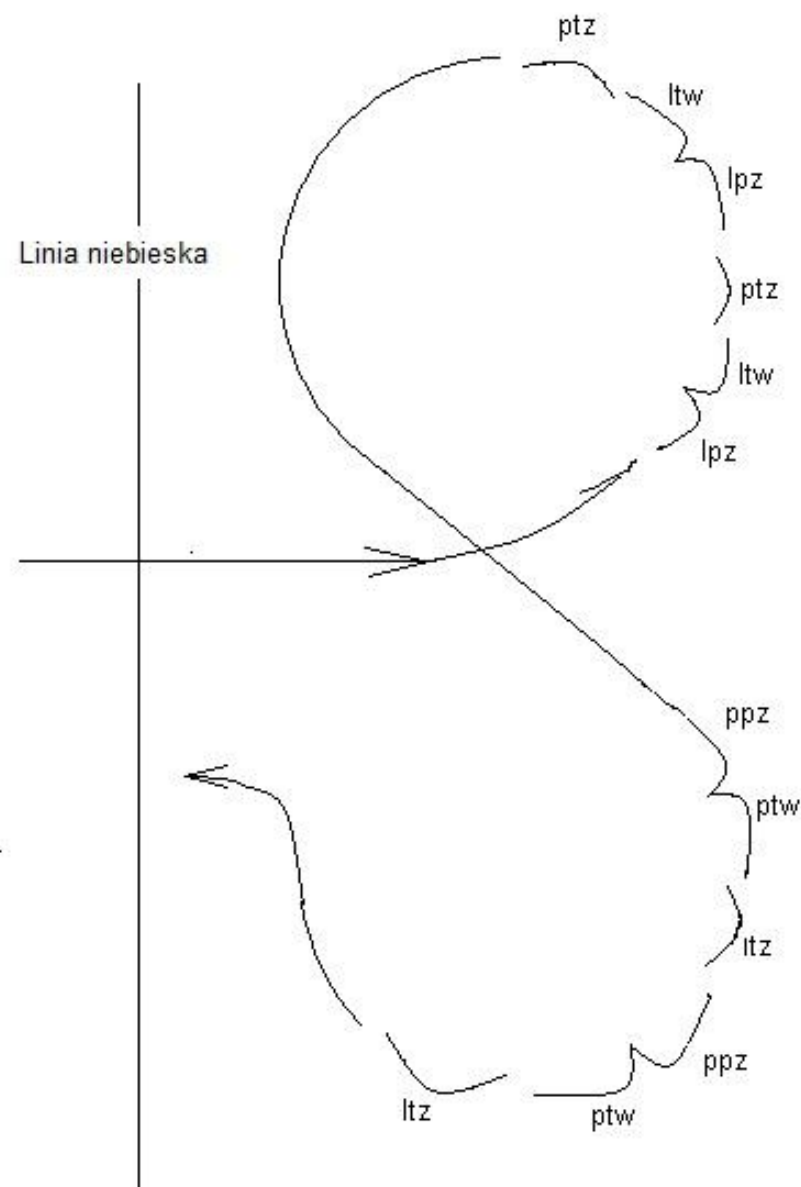

Test I. Jaskółka po prostej

A
K
W
E
N
R
R
G
N
O
R

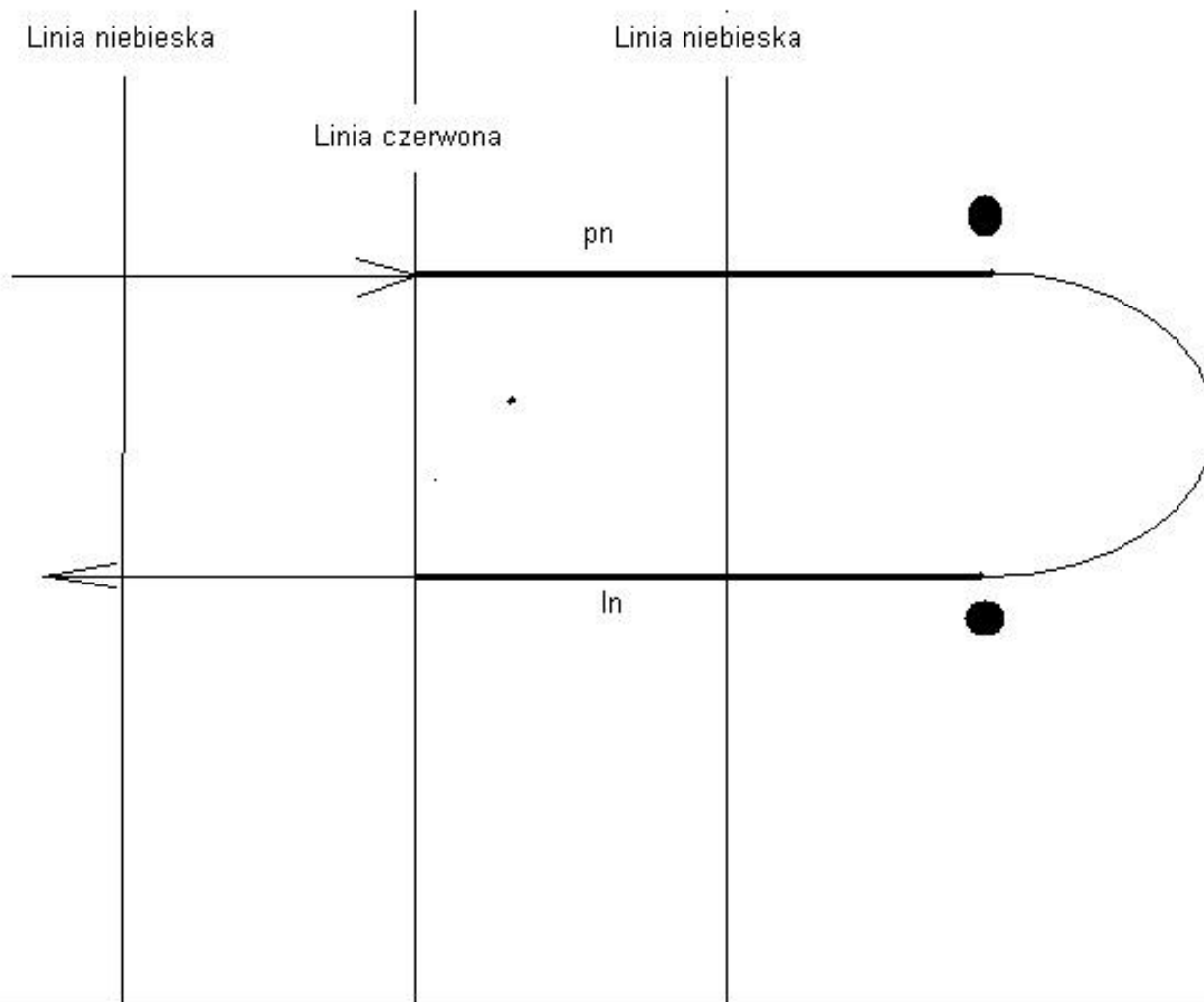

Test II. Trójka przodem zewnątrz

R
O
N
G
N
O
R
R
E
K
C
J
E
K
A
R
O
W
A

Linia niebieska

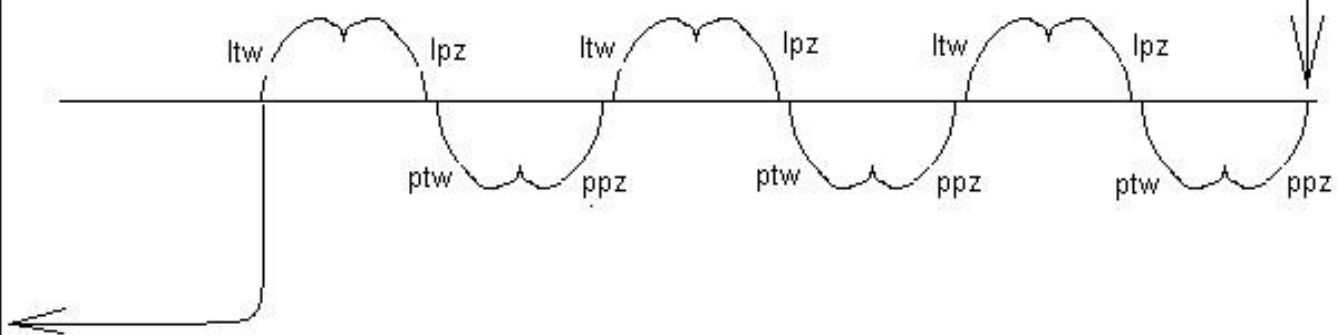

Test II. Jaskółka przodem zewnątrz

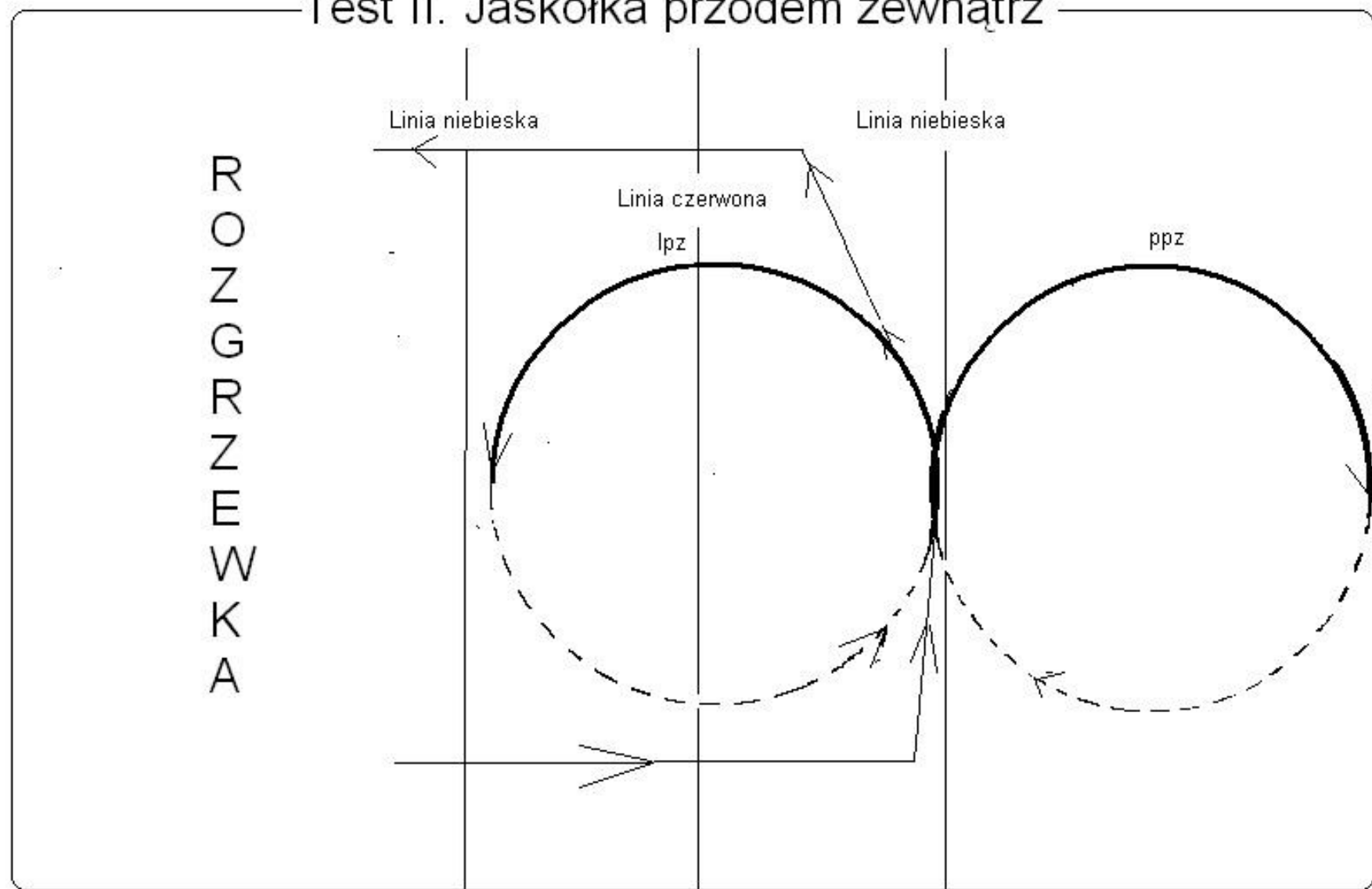

R
O
N
G
R
R
N
E
W
K
A

Test III. Trójka podwójna przodem zewnątrz

R
O
Z
N
O
S
Z
C
E
S
Y
A

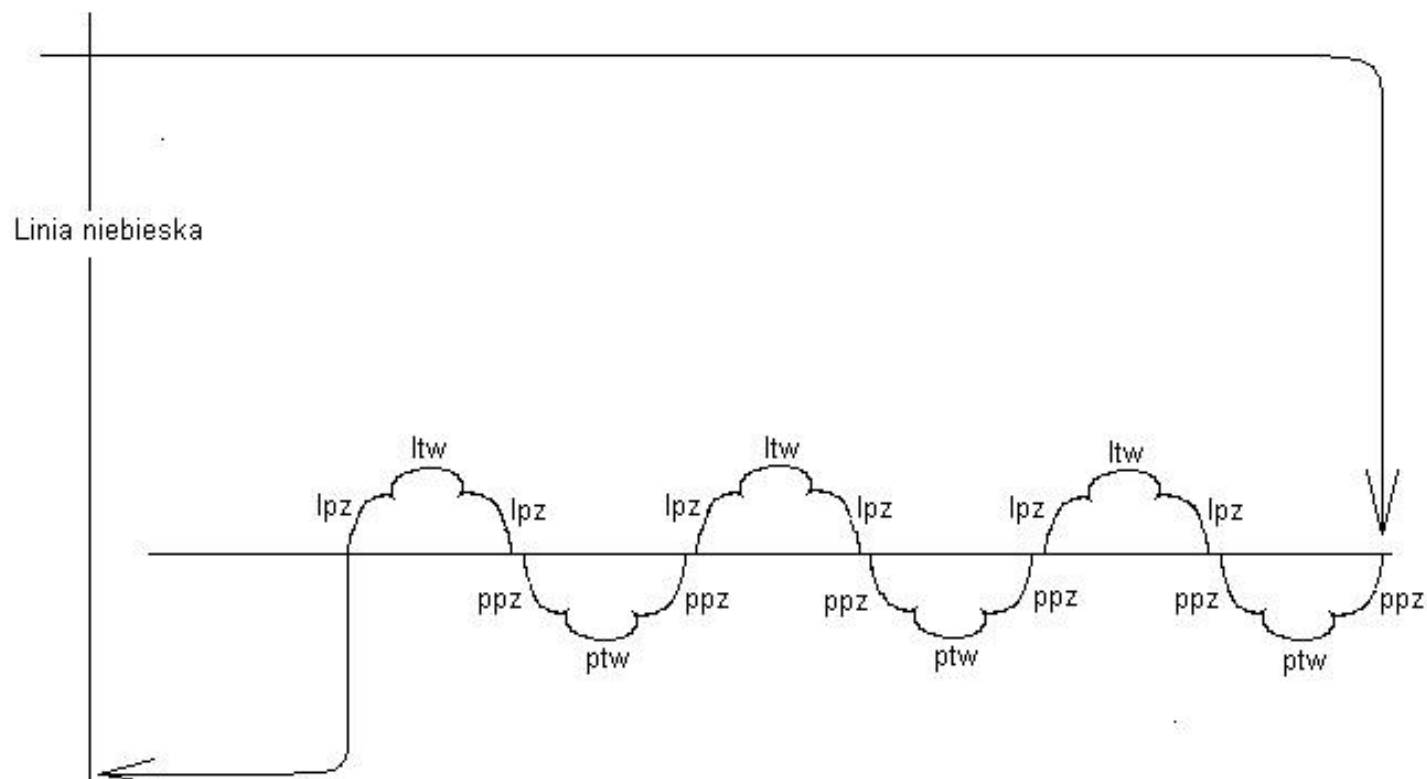

Test III Jaskółka przodem wewnątrz

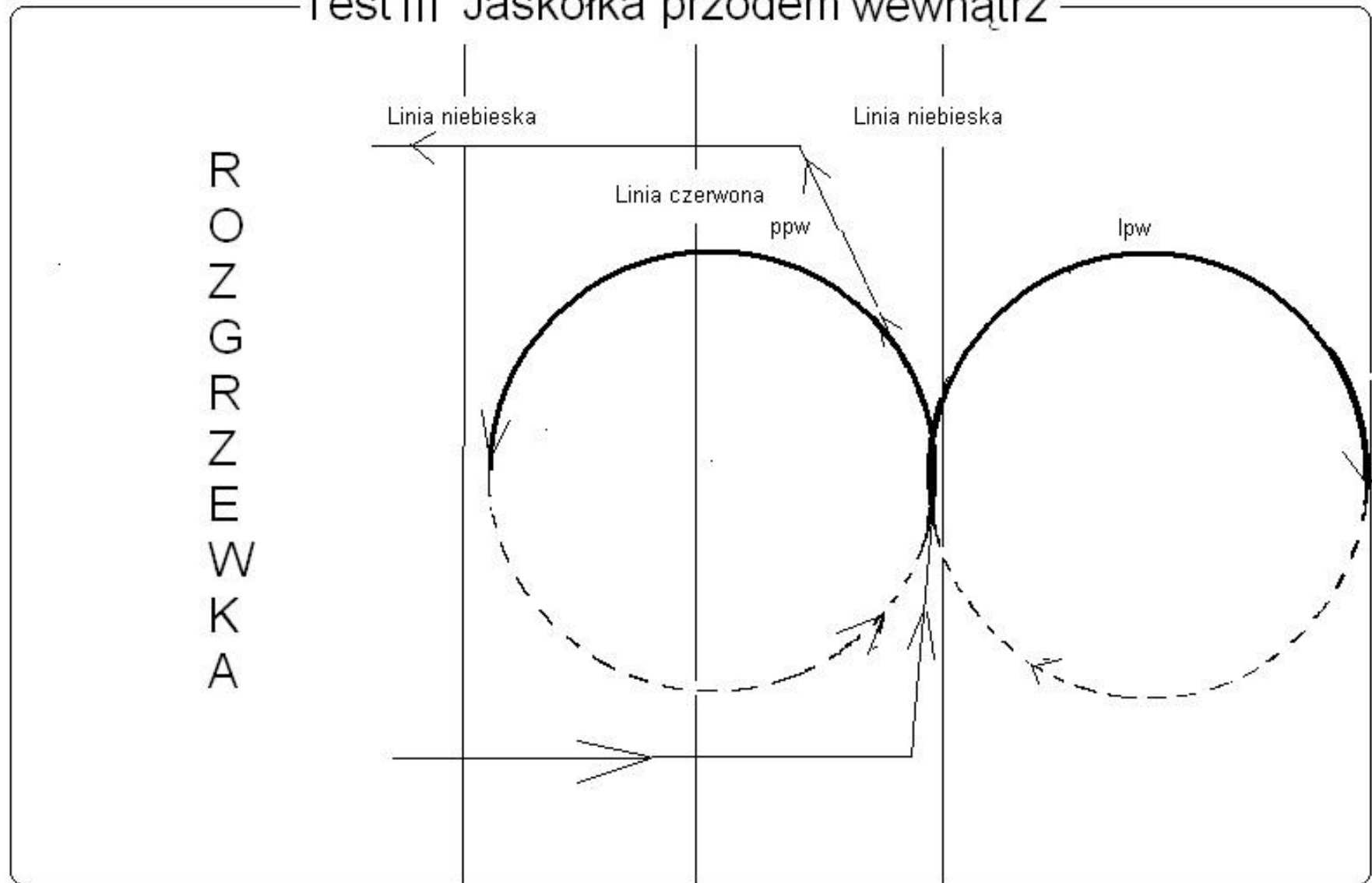

Test IV. Trójka podwójna tyłem zewnątrz

R
O
Z
R
Z
E
W
K
A

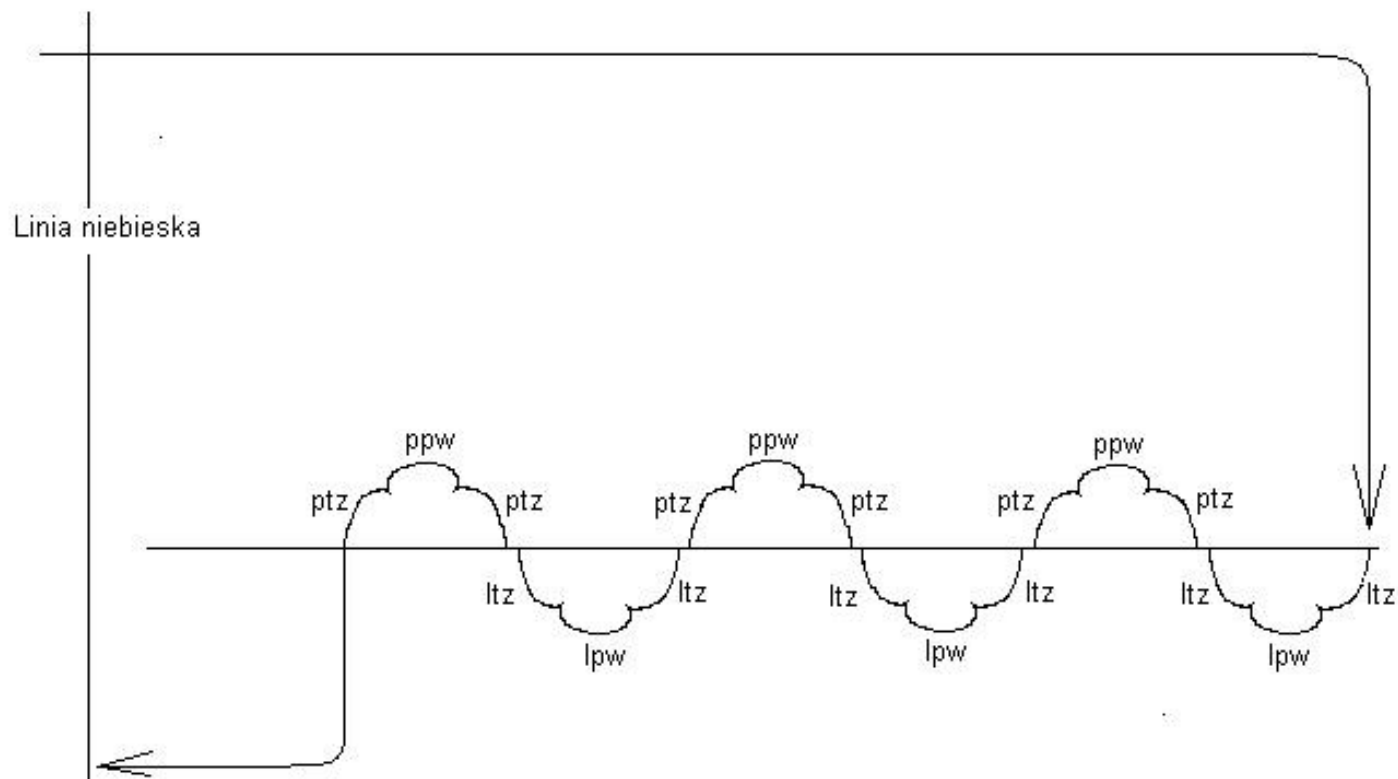

Test IV Trójka podwójna tyłem wewnątrz

R
O
Z
R
Z
E
W
K
A

Linia niebieska

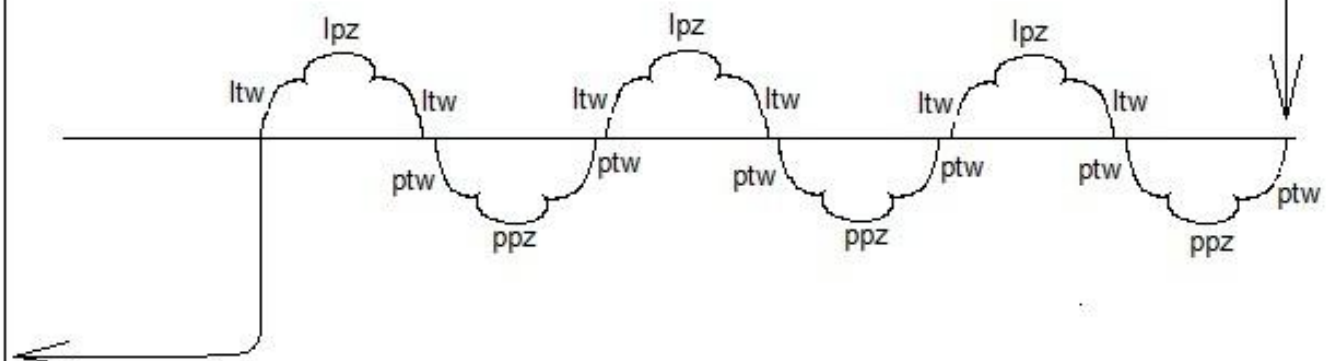

Test IV. Kroki rittbergerowe

R
O
N
G
R
R
N
E
W
K
A

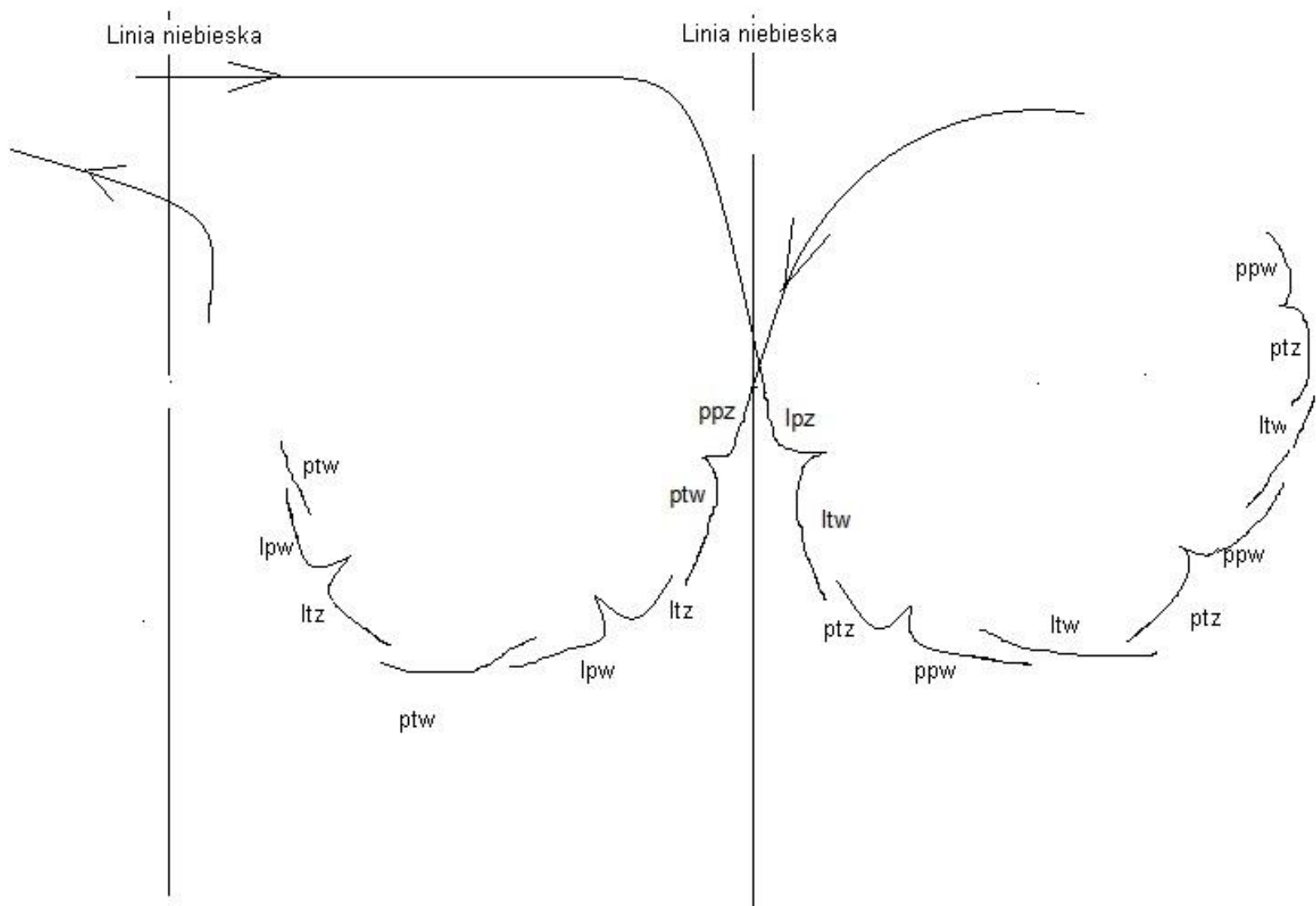

Test IV Jaskółka tyłem zewnątrz

